



UPPGIFTER för stora och små inspirerade av

NAGU-NALLES EGEN BOK

skriven av Henrika Andersson och illustrerad av Christel Rönns



Uppgifterna till Nagu-nalle är skapade av de finlandssvenska läsambassadörerna och boken finns att läsa på Ebban. Berättelsen finns också uppläst som 24 enskilda kapitel av författaren på youtubekontot de finlandssvenska läsambassadörerna

Uppgifterna får gärna användas och spridas utan kostnader till samtliga daghem, förskolor och lågstadielklasser. Texterna och bilderna får inte tas ur sitt sammanhang eller användas för andra syften. Copyright innehas av läsambassadören Henrika Andersson.



Uppgifter till Nagu-nalles egen bok

Kapitel 1 *Knattningdagar i Nagu*

Uppgift 1: Lyssna på kapitlet och gör sedan uppgifterna

- 1) Välj ett mjukisdjur och döp ditt djur (du kan skvätta lite vatten på nosen när du ger djuret sitt namn).
Rita en bild på ditt djur eller ta en bild där du skriver in vad djuret heter.

- 2) Sätt ditt djur vid fönstret så att ni båda kan titta ut. Berätta vad du ser och skriv ner det som en lista.

- 3) Skriv ner fem saker om ditt djur (skriv gärna i första person så att djuret själv får berätta)
 - Jag tycker om ...
 - Jag är bra på ...
 - Jag är rädd för ...
 - Jag gillar att göra ...
 - + en hemlig förmåga/egenskap som jag har

KAPITEL 2 *Skriket på Kottbacken*

Uppgift 1.

Berätta vad du brukar göra på sommaren? (du kan först berätta det för ditt djur eller en kompis, och sedan skriva ner det roligaste)

Uppgift 2.

Berätta och skriv ner vad ditt djur brukar göra på sommaren.

3. Nagu-nalles första resa var från Nagu via Åbo till Helsingfors. Berätta om en resa som du har gjort, skriv ner VAR och NÄR du reste, och VEM som var med (du får gärna hitta på också och låta ditt djur vara med). Varifrån och vart åkte ni? Hände det något särskilt spännande eller roligt eller hemskt under resan eller då ni kom fram?



Kapitel 3 *En speciell dag*

Uppgift 1:

Rita din familj och skriv ner vad de heter.

Uppgift 2:

Rita ditt djurs familj och skriv ner vad de heter.

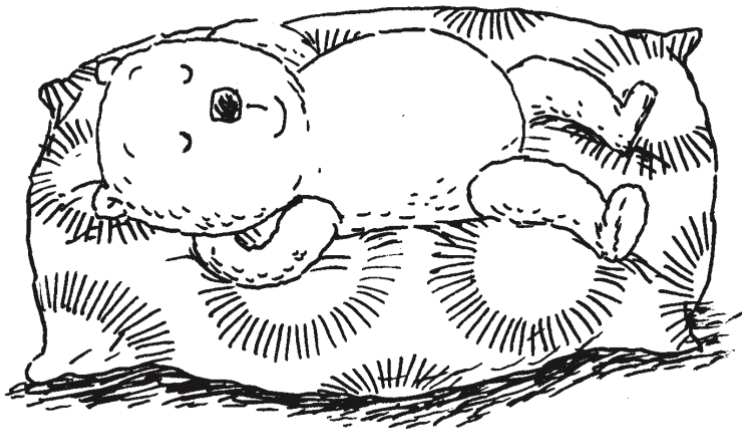

Uppgift 3:

Hitta på vad ditt djur (och hens kompisar) brukar göra medan du är i skolan? Eller kanske har de helt egna lekar på natten medan du sover?

Kapitel 4. *Byta hemligheter*

Uppgift 1

Skriv ner fyra hemligheter som ditt djur har:

1.

2.

3.

4.

Uppgift 2 Svara på frågan:

Varför tror du att Nagu-nalle inte vill följa med på den långa resan?

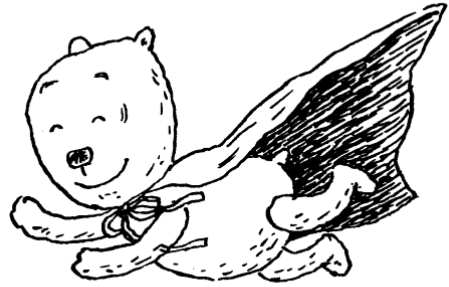

Kapitel 5 *Åppålej tåppålej ...*

Uppgift: Benjamin och Nagu-nalle har ett hemligt språk. Hitta på ett eget språk för dig och ditt djur. Skriv ner minst tre meningar på ert hemliga språk och vad meningarna betyder:

1.

som betyder:

2.

som betyder:

3.

som betyder:

Kapitel 6 *Bollar och båtar*

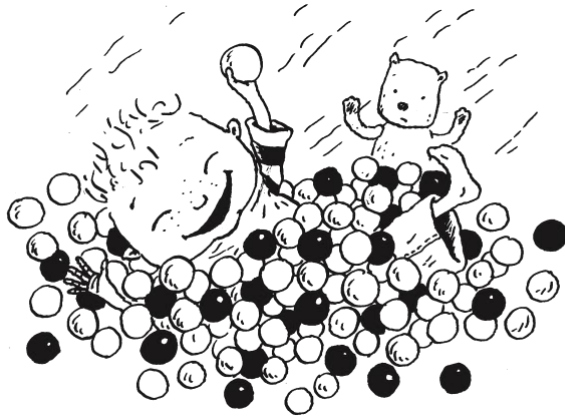

Uppgift 1. Finns det något som ditt djur tycker att är farligt?

Gör upp en plan ifall ditt djur skulle möta för farligheter:

- 1.
- 2.
- 3.

Uppgift 2. Har du nånsin åkt båt eller tåg? Berätta hur det känns (också hur det luktar och hur det känns i kroppen)

Kapitel 7 *Rulla fram över land och hav*

Uppgift 1. Vad skulle du och ditt djur hitta på att göra om ni länge satt fastspända i en bil?

- 1.
- 2.
- 3.

Uppgift 2. Hitta på två frågor till en frågesport och be någon annan svara på frågorna:

Fråga 1:

Svar (och vem som svarar):

Rätta svaret:

Fråga 2:

Svar(och vem som svarar):

Rätta svaret:

Uppgift 3. Rita och färglägg följande länders flaggor:

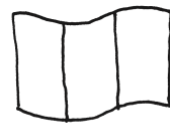
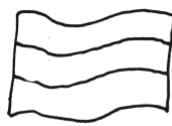
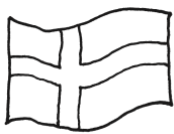

Finland

Sverige

Danmark

Tyskland

Frankrike

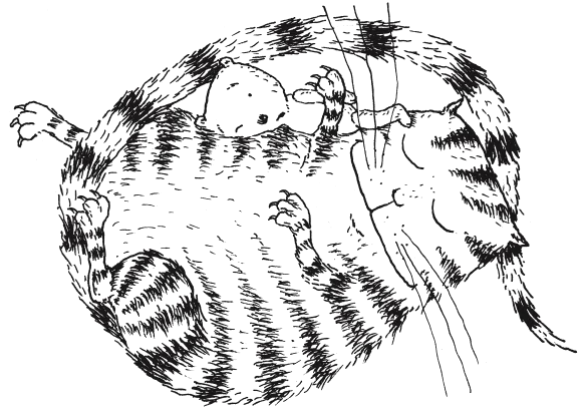

Kapitel 8 – Kattplatt natt

Uppgift 1: Hitta på 10 ord som börjar på samma bokstav som namnet på ditt djur.

- 1.
- 2.
- 3.
- 4.
- 5.
- 6.
- 7.
- 8.
- 9.
- 10.

Uppgift 2. Skriv en berättelse där *minst fem* av dina ord från listan finns med (gärna alla tio om du lyckas!)

Uppgift 2.

Nagu-nalle kämpar och vinner i striden mot en stor hemsk råtta. Mot vem skulle ditt djur kunna kämpa och strida?

Rita eller berätta om striden och ögonblicket då ditt djur vinner mot sin motståndare/fiende.

Kapitel 10 Rövartanten och många pling

Uppgift 1. Svara på frågorna:

1. Vad ser Nagu-nalle då han vaknar?
2. Vilka lukter känner Nagu-nalle när han sitter på hyllan?
3. Vad hör Nagu-nalle för ljud då han sitter vid kassa-apparaten?
4. Vad känner Nagu-nalle då Benjamin blåser sitt skratt i hans ansikte?



Kapitel 11 *En ny plan*

Uppgift 1:

Leta fram **ett recept** på nånting du skulle vilja baka och skriv in receptet här:

Uppgift 2:

Pappa Sam påstår att kusin Konrad ibland luras och hittar på.

Det finns en särskild dag på året då vi får lura varandra, när tror du att det är?

Svar:

Hitta på en lurighet som skulle passa för den dagen:

Kapitel 12 *Mistralen*

Uppgift 1:

Mistralen är en hård nordlig vind som blåser genom Frankrike.

Skriv ner **fem synonymer** (olika ord som betyder samma sak) för (substantivet) **vind**:

(tips: du hittar synonymer i en ordbok eller på synonymer.se på nätet)

- 1.
- 2.
- 3.
- 4.
- 5.

Hitta på **tre bra saker** och **tre dåliga saker** som riktigt hårda vindar kan orsaka:

Bra:

Inte så bra:

-

-

-

-

-

-



kapitel 13 *Allting vaknar på våren*

Uppgift 1:

Tids nog kommer våren också till Finland. Vad är det för årstid just nu?

Gå ut och leta efter *minst fem tecken på den årstid som är nu*, skriv ner dem på en lapp och rita en årstidsbild runt ödlan (när du kommer hem).



uppgift 2:



Sök upp en lämplig sten att ta hem nästa gång du går ut.

Tvätta den noga när du kommer hem och låt den torka.

Du kan nu antingen måla eller skriva ett lycko-ord på din sten.

Här kan du rita av din sten eller berätta i ord var du hittade stenen, hur den såg ut innan du tvättade den och hur den ser ut nu.

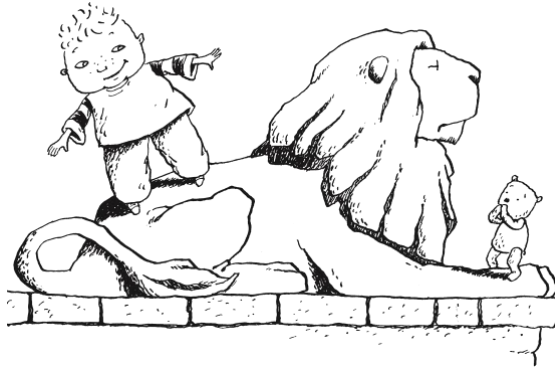

Kapitel 15 *Lejonfällan*

Uppgift 1:

När två eller flera personer talar med varandra kallas det för *dialog*.

Hitta på en dialog mellan dig och ditt djur på minst sex rader. Låt dialogen börja med följande fråga:

- Varför ser du så konstig ut?
-
-
-
-
-
-

Uppgift 2:

(Svara på frågan) Vad tror du hände med lejonstenarna på natten?

Kapitel 16 *Simskolan*

Uppgift 1. Skriv ner tre olika sätt som det går att simma på:

1.

2.

3.



Uppgift 2: (Svara på frågan)

Varför tror du att Benjamin blev så sur på stranden?

Kapitel 17 *Skattkistor*

Uppgift 1: Vad skulle du helst fylla din skattkista med?

Uppgift 2. Om du fick ge en av dina skatter till följande personer, vad skulle du ge?

Till mamma:

Till pappa:

Till ditt mjukisdjur:

Till bästa vännen:

Till värsta fienden:

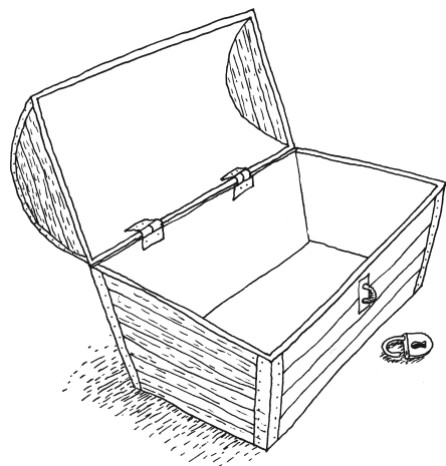

Kapitel 18 *Fula hunden*

Uppgift 1. Ta reda på och skriv ner minst fem fakta om björnen:

1.

2.

3.

4.

5.

Uppgift 2.

Vad skulle du och ditt djur göra om ni mötte en björn i skogen?

Jag skulle:

Mitt djur skulle:

Uppgift 3: (svara på frågan)

Hur tror du att Nagu-nalle känner sig då Benjamin leker med Joffi?

Uppgift 4: Skriv en lista på sju olika känslor

1.

2.

3.

4.

5.

6.

7.

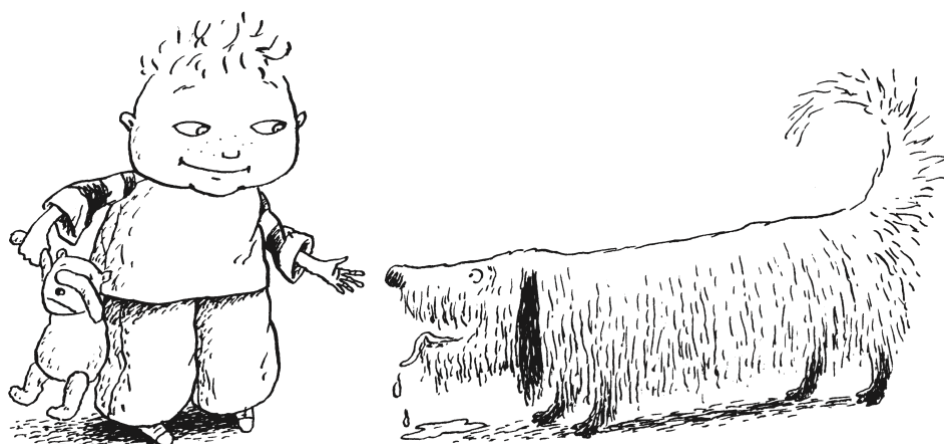

Kapitel 19 - *En rolig och en tråkig nyhet*

Uppgift 1. Rita ett monster som du tror skulle skrämma iväg hunden Joffi

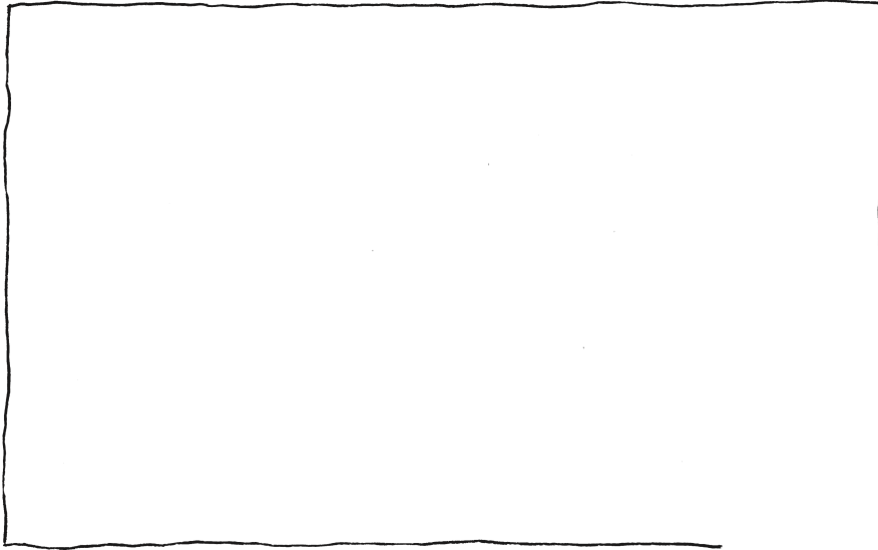

Uppgift 2: Hitta på en rolig nyhet och en tråkig nyhet

En rolig nyhet:

En tråkig nyhet:

Kapitel 20 *Under ödlebusken*

Uppgift 1: Rita eller måla ett ägg (koka det först om det är ett riktigt)

Uppgift 2: Nagu-nalle blir kvar när familjen åker iväg. Hur tror du att han känner sig?

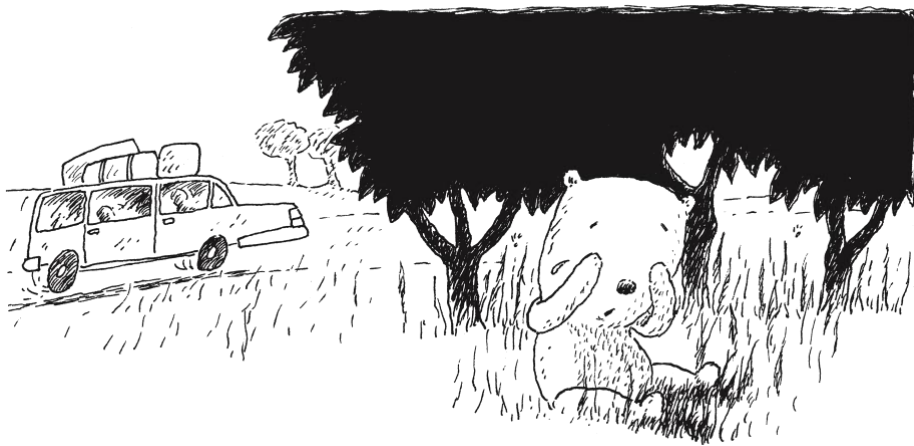

Uppgift 3: Hur tror det att det kommer att gå för Nagu-nalle?

Kapitel 21 *Oväntat besök*

Uppgift 1: Nagu-nalle träffar två nya personer. Skriv ner tre saker du får veta om Konrad:

- 1.
- 2.
- 3.

och tre saker du får veta om hans sällskap:

- 1.
- 2.
- 3.

Uppgift 2: I kapitlet finns många olika ljud, som *kladatsch* och *kop kop kop*. Skriv ner ljud-ord som finns i din omgivning (minst fem stycken) och varifrån ljuden kommer.

- 1.
- 2.
- 3.
- 4.
- 5.



Kapitel 22 Flygande korvar och ett viktigt samtal

Uppgift 1:

Konrad kan hålla flera korvar i luften samtidigt, en konst som oftast görs med bollar. Vet du vad det kallas?

Svar: _____

Vad mer kan en cirkusartist göra?

- 1.
- 2.
- 3.
- 4.
- 5.



(bonusuppgift) Om du fick jobba på cirkus – vad skulle du helst av allt vilja göra?

Kapitel 23 *Taggar av längtan*

Uppgift 1: (ge tre olika svar på frågan) Vad tror du Bella Gingina menar då hon säger "de kommer att tro att jag är tokig om jag pratar med min väska"?

- 1.
- 2.
- 3.

uppgift 2: Skriv en kort berättelse om en väska som pratar:

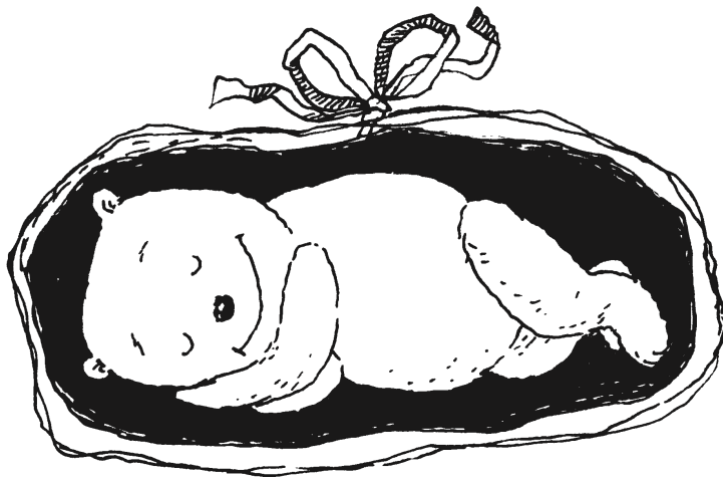

Kapitel 24 *Himmel och hem*

Uppgift 1: Ordna ett kalas för ditt mjukisdjur och andra kalassugna. När ni ätit och kalasat färdigt, hämta en av dina favoritböcker och läs högt boken. Svara sedan på frågorna: Vilka var med på kalaset?

Vad hade ni för gott att kalasa på?

Skriv ner titeln och författaren/illustratören på din favoritbok:

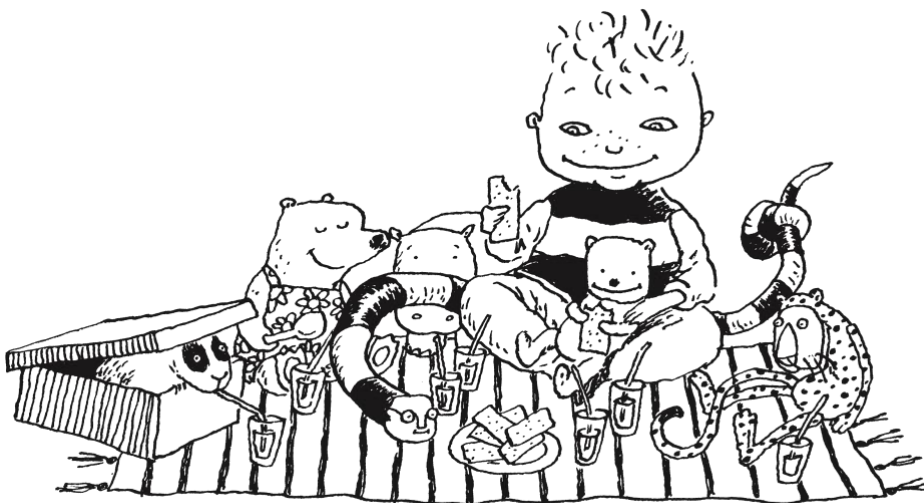

Frivillig bonusuppgift: Innan Nagu-nalle reste hem skrev han en hälsning till Konrad. Om du vill skriva en hälsning till Nagu-nalle och mig, Henrika, så kan du skicka den på mailadressen:

henrika.andersson@sydkusten.fi eller till henrika.andersson01@gmail.com

Alla avsnitt finns upplästa på läsambassadörernas **youtube**konto - länk till kapitel 1:

<https://studio.youtube.com/video/6MiVUzyw0Uc/edit>

(Skriv in Nagu-nalle och kapitelnumret du vill höra)

Tack för att du vill läsa, lyssna och göra uppgifterna i Nagu-nalles egen bok!